

Framo 80

sikla

Die *neue*
Flexibilität
in **Raum** und *Zeit*



*Multidirectional,
Flexible
and Time-Saving*

Framo 80

Maximale Flexibilität im Raum Minimaler Montageaufwand Geprüfte Sicherheit

Framo 80 ist ein multifunktionales Montagesystem für mittlere Lastbereiche, das durch uneingeschränkte dreidimensionale Anbindungsmöglichkeiten überzeugt. Das geschlossene Framo-Profil zeichnet sich durch eine sehr hohe Torsionssteifigkeit aus, die Adaption ist stufenlos und durch eine formschlüssige Verbindung zuverlässig gesichert. Die innovative Verbindungstechnik garantiert eine höchst effiziente Montage.

Multidirectional Flexibility Minimised Assembly Time Approved Safety

Framo 80 is a multi-functional support system for the modular construction of framing solutions. Framo 80 allows multi-directional connection possibilities. The box section profile has a high torsional resistance and stepless adjustment capability for connecting members. The innovative connection technology guarantees maximum installation efficiency.

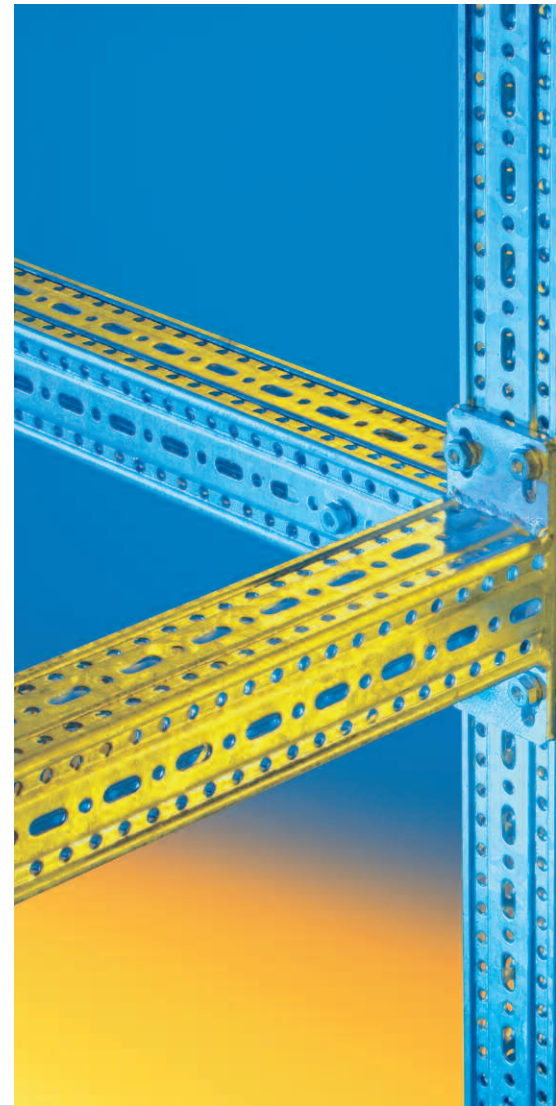

Zeitsparende Sicherheitsverschraubung durch bewährte Gewindeform-Technologie

- ◆ Einfachste Montage, da keine Kontermutter erforderlich
- ◆ Spanlose, passgenaue Kaltverfestigung des Muttergewindes
- ◆ Hohe Losdrehbarkeit durch spielfreie Verschraubung
- ◆ Ein Schraubentyp für alle Einsatzbereiche
- ◆ Spezielle Sperrverzahnung bietet zusätzliche Sicherheit
- ◆ Dacromet-vergütete Oberfläche für dauerhaften Korrosionsschutz

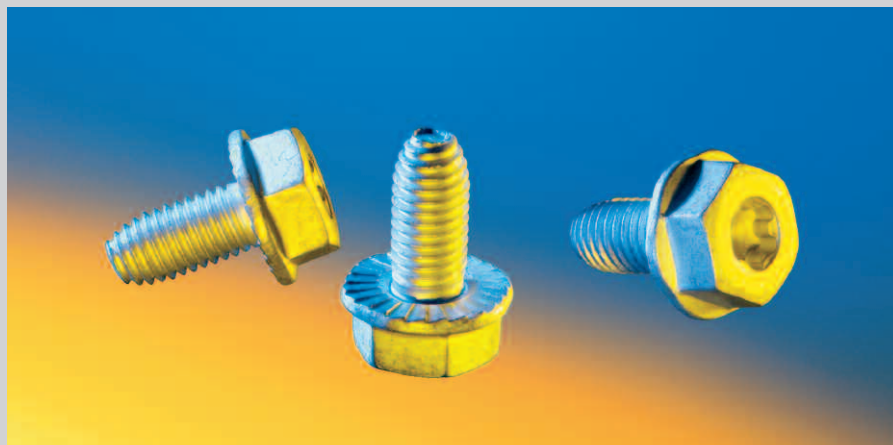
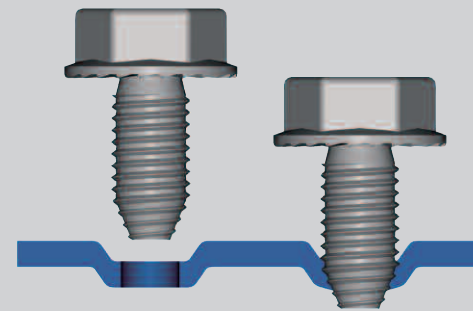

Time-saving safety-bolt- on proven self-cutting-te

- ◆ Easy bolt assembly without need for nuts
- ◆ Swarfless, cold-formed internal thread
- ◆ Self-locking anti-vibration characteristics
- ◆ Single type of bolt for all applications
- ◆ Special locking-serration providing additional safety
- ◆ Dacromet-coating for sustainable anti-corrosion



Kompaktes Sortiment für vielfältige räumliche Konstruktionen

Compact range of flexible industrial framing solutions



Formlockschraube FLS 80
Self-tapping screw FLS 80

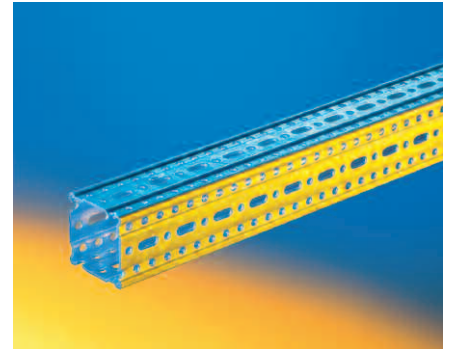

Trägerprofil TP F 80
Beam Section TP F 80



Stirnadapter STA F 80
End Support STA F 80

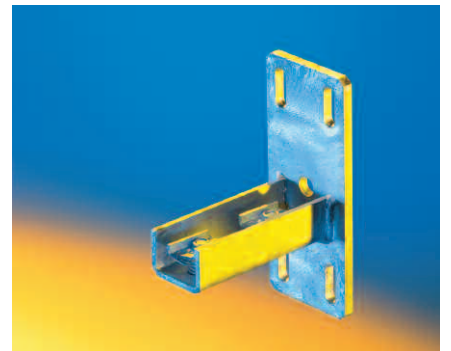

Schienenadapter SA F 80
Channel Adapter SA F 80

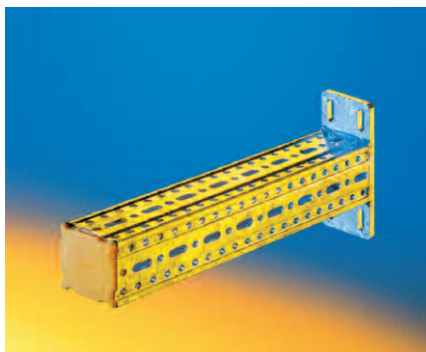

Auslegerkonsole AK F 80
Cantilever Bracket AK F 80

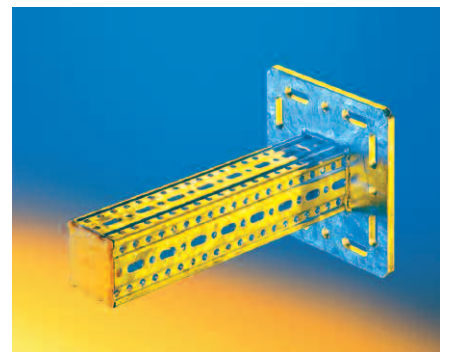

Trägerkonsole TKO F 80
Beam Bracket TKO F 80

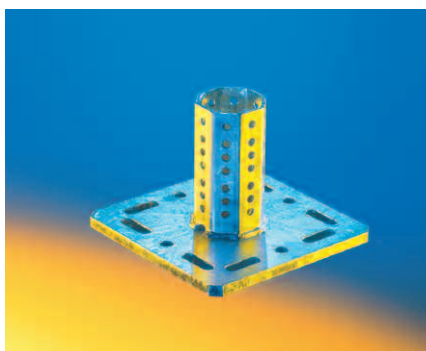

WBD-Halter F 80-T
End Support WBD F 80-T

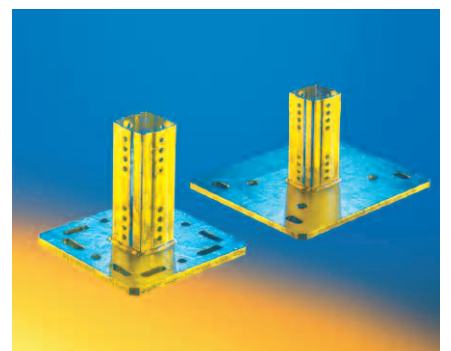

WBD-Halter F 80
End Support WBD F 80

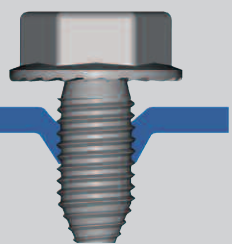

*connection based
chnique*

*safety
protection*

Framo 80

Flexibilität auch in der Anwendung

Flexible throughout the job

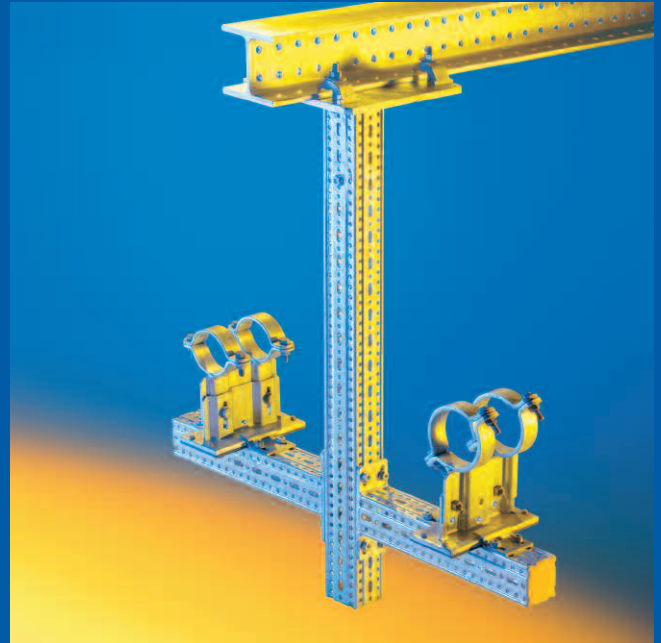
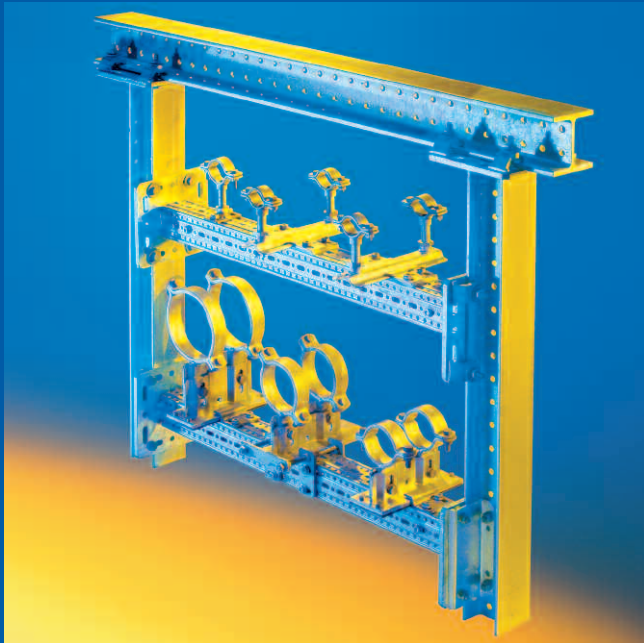

Framo vervollständigt das Sikla Sortiment für die Rahmenmontage im Industrie- und Anlagenbau

Erstmals steht dem Markt nun ein durchgängiges Montagesystem zur Verfügung, das alle Einsatzbereiche abdeckt. Framo ist voll kompatibel zu allen Sikla Befestigungssystemen.

Framo completes the Sikla product range enabling volumetric carcass assembly within industrial projects

Now there is for the first time a wholistic system on the market covering all areas of application. Framo is fully compatible with all other Sikla system parts.



Sikla GmbH
In der Lache 17
D-78056 VS-Schwenningen
Tel. +49 (0) 7720 948 0
Fax +49 (0) 7720 948 337
www.sikla.de

Sikla GmbH
Spannstiftstraße 37
D-58119 Hagen
Tel. +49 (0) 2334 9584 0
Fax +49 (0) 2334 9584 12
www.sikla.de

Sikla Austria Ges.m.b.H.
Kornstraße 4
A-4614 Marchtrenk
Tel +43 (0) 7242 420 58 0
Fax +43 (0) 7242 420 50
www.sikla.at

Sikla (Schweiz) AG
Udernmülistrasse 26
CH-8320 Fehraltorf
Tel. +41 (0) 1 954 84 14
Fax +41 (0) 1 954 84 24
www.sikla.ch